

大规模微服务架构下的

Service Mesh探索之路

敖小剑



蚂蚁金服
ANT FINANCIAL

前言

6月初在深圳举行的GIAC全球互联网架构大会上，蚂蚁金服第一次对外透露了开发中的Service Mesh产品——**Sofa Mesh**。

今天我们将展开更多细节，详细介绍蚂蚁金服Sofa Mesh的**技术选型**，**架构设计**以及**开源策略**。



技术选型



✓ 性能要求

- 以蚂蚁金服的体量，性能不够好则难于接受
- 架构与性能之间的权衡和取舍需要谨慎考虑

✓ 稳定性要求

- 以蚂蚁金服的标准，稳定性的要求自然是很高
- 高可用方面的要求很非常高

✓ 部署的要求

- 需要用于多种场合：主站，金融云，外部客户
- 需要满足多种部署环境：虚拟机/容器，公有云/私有云，k8s
- 需要满足多种体系：Service Mesh，Sofa和社区主流开发框架

选择开源产品，还是选择自研？



内部落地

技术输出

如何让社区和客户认可我们的产品？

如何让开源产品接受我们的改动？

可扩展和可定制化是必备的

回馈社区，反哺开源

未来肯定会开源

维持版本更新，同步升级

全新打造；或依托现有SDK

Fork，增强，扩展，定制，集成

起点：自研

起点：开源

可控性

社区支持



Linkerd

- 无控制平面
- Scala编写，基于JVM资源消耗大
- 可扩展性有限，dtab不易理解和使用
- 功能不能满足蚂蚁的需求，没法做到类似envoy xds那样的扩展性
- 未来发展前景黯淡

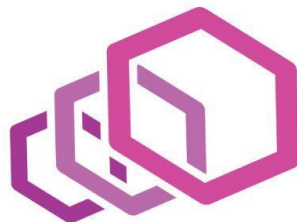

Envoy

- 安心做数据平面，提供XDS API
- 设计优秀，性能和稳定性表现良好
- C++编写，和蚂蚁的技术栈差异大
- 蚂蚁有大量的扩展和定制化需求
- 我们非常认可envoy在数据平面上的表现



Istio

- 第一选择，重点关注对象
- 奈何迟迟不能发布生产可用版本
- 性能和稳定性远远不能满足蚂蚁的要求
- 但我们非常认可Istio的理念和方向



Conduit

- 只支持k8s，而蚂蚁尚未普及k8s
- 数据平面由Rust编写，过于小众，难于从社区借力。
- 同样存在技术栈问题
- 公司和产品在社区知名度和影响力有限



HUAWEI

华为：CES Mesher

- 使用Golang编写
- 由go chassis演进而来
- 走的是已有类库->加proxy->再加控制平面的路线
- 部分对接Istio
- 细节暂时不清楚，即将开源



新浪微博：Motan Mesh

- 也是使用Golang编写
- 全新实现（原有类库是基于Java）

老成持重的稳健思路：以proxy为切入口，第一时间获取跨语言和技术栈下沉的红利，立足之后再缓缓图之。

这个产品思路唯一的麻烦在于编程语言的选择



腾讯：Tencent Service Mesh

- 数据平面选择Envoy：成熟产品，符合腾讯语言体系，内部广泛使用
- 控制平面据传“挣扎了一下”，最终还是选择Istio，进行定制和扩展，解耦k8s



UCloud: Service Mesh

- 非常有意思的轻量ServiceMesh实践
- 从Istio中剥离Pilot和Envoy
- 去掉Mixer和Auth
- 定制Pilot, 实现ETCD Adapter
- 脱离k8s运行

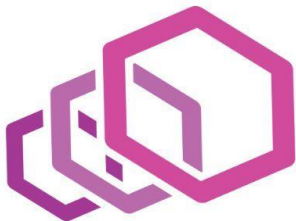

Envoy

- 数据平面：Envoy最符合要求
- XDS API的设计更是令人称道
- C++带来的技术栈选择问题
- 我们有太多的扩展和定制
- 而且，proxy不仅仅用于mesh



Istio

- 控制平面：Istio是目前做的最好的
- 认可Istio的设计理念和产品方向
- 性能和稳定性是目前最大问题
- 对非k8s环境的支持不够理想
- 没有提供和侵入式框架互通的解决方案

Sofa Mesh: istio的增强扩展版



Istio现有架构

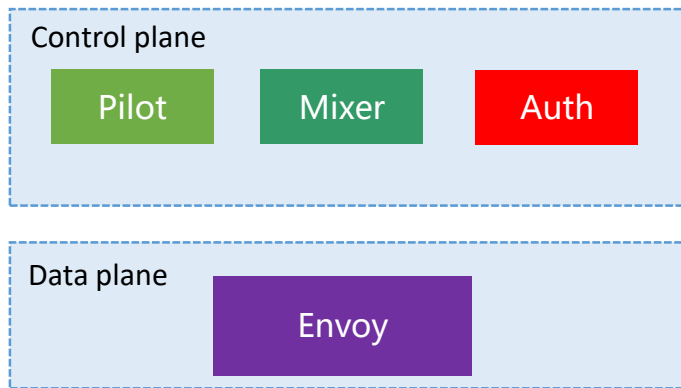

3. Pilot/Auth
做扩展和增强

Sofa Mesh架构

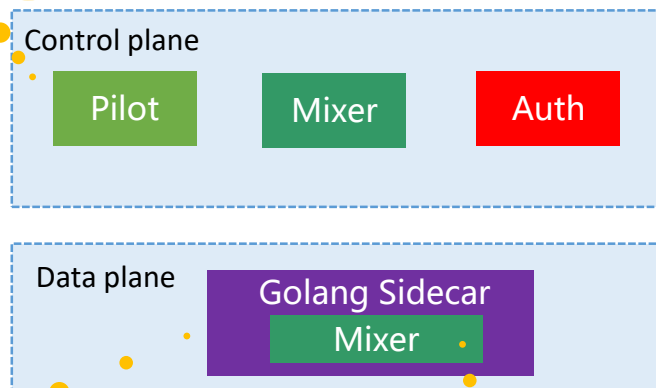

1. 用Golang开发
Sidecar, 替代Envoy

2. Mixer被部分合
并进入Sidecar



架构设计



- ✓ 参照Envoy的设计
- ✓ 实现XDS API
- ✓ 兼容Istio
- ✓ 支持HTTP/1.1和HTTP/2
- ✓ 扩展Sofa/Dubbo/HSF

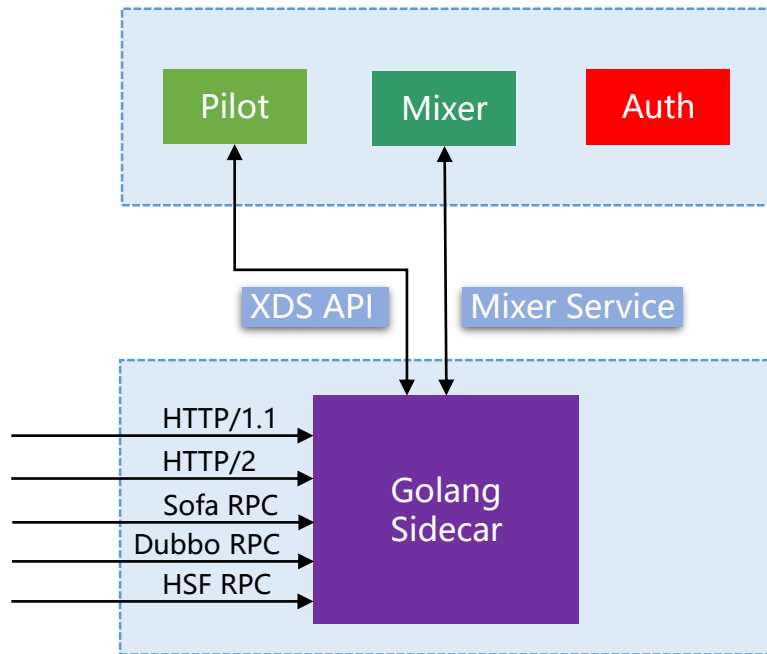

最大的改变：合并部分Mixer功能



- ✓ Mixer三大功能：
 - Check – 同步阻塞
 - Quota – 同步阻塞
 - Report – 异步批量
- ✓ 合并Check和Quota
- ✓ Report暂时保留在Mixer中

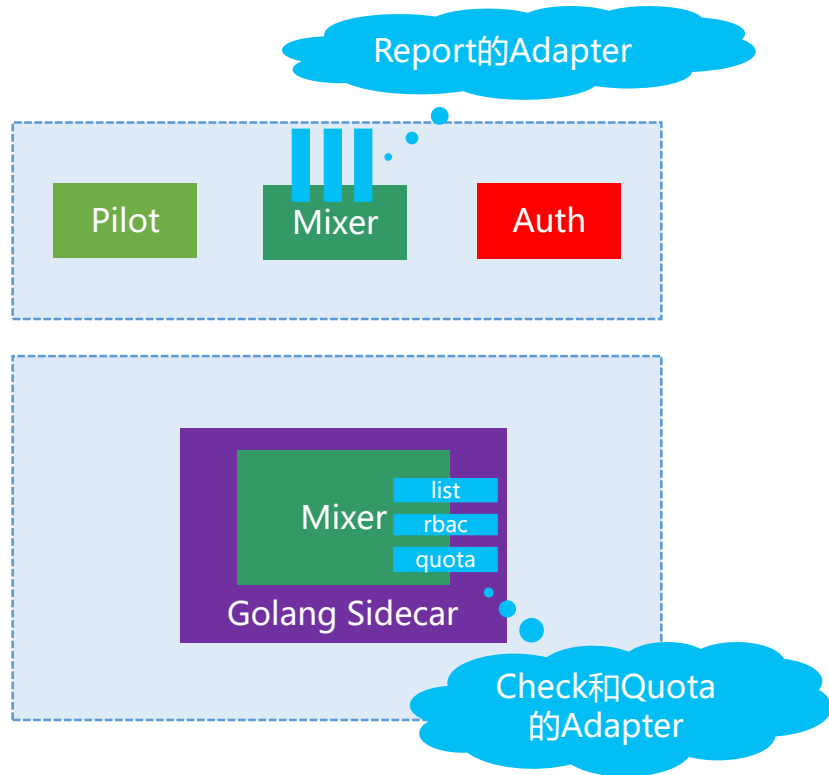

Mixer反省之一：对性能的影响



- ✓ 按照Istio的设计，每次请求Envoy都要执行对Mixer的两次远程调用：
 - 转发前执行Check(包含Quota)
 - 转发后执行Report
- ✓ 我们的观点：
 - 需要请求同步阻塞等待的功能都应该在Sidecar中完成
 - 远程调用带来的性能开销代价太高
 - 其他尽量优化为异步或者批量

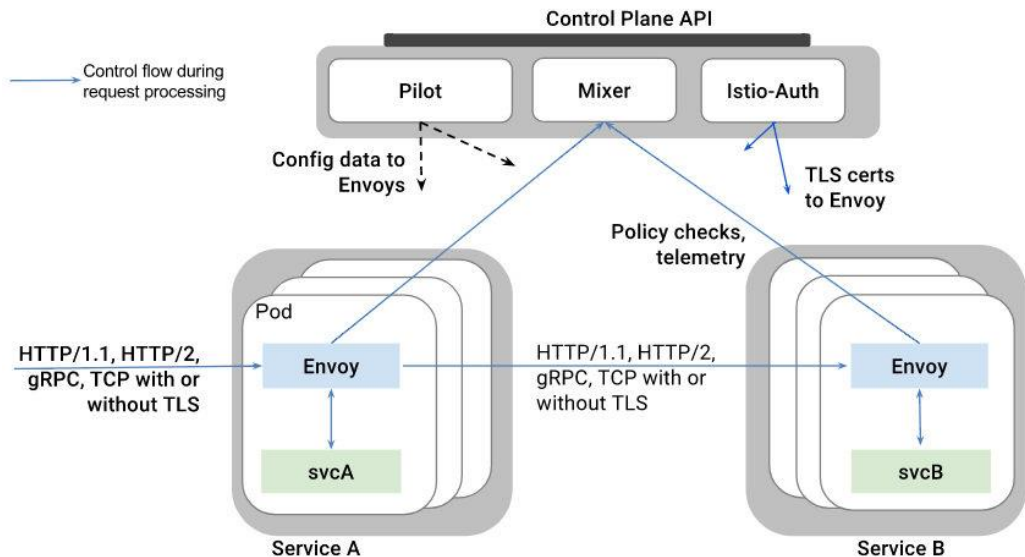

Istio的解决方案：添加Mixer Cache



✓ 缓存的工作方式：

- Sidecar 中包含本地缓存，一部分的前置检查可以通过缓存来进行
- 另外，Sidecar 会把待发送的Report数据进行缓冲，这样可能在多次请求之后才调用一次 Mixer
- 前置检查和配额是同步的
- Report数据上送是使用 fire-and-forget 模式异步完成的

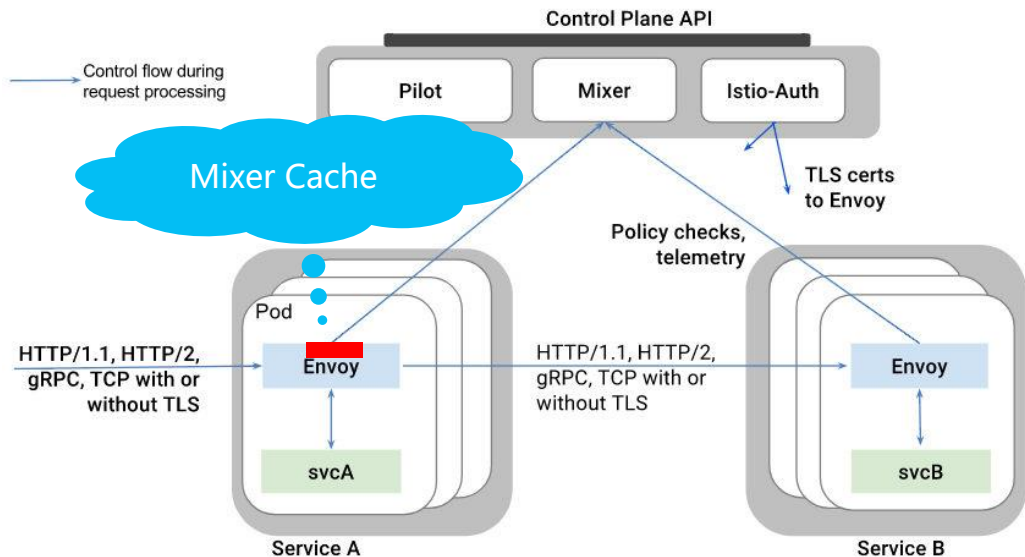

Mixer Cache的隐患

$$a + b + c = 300$$

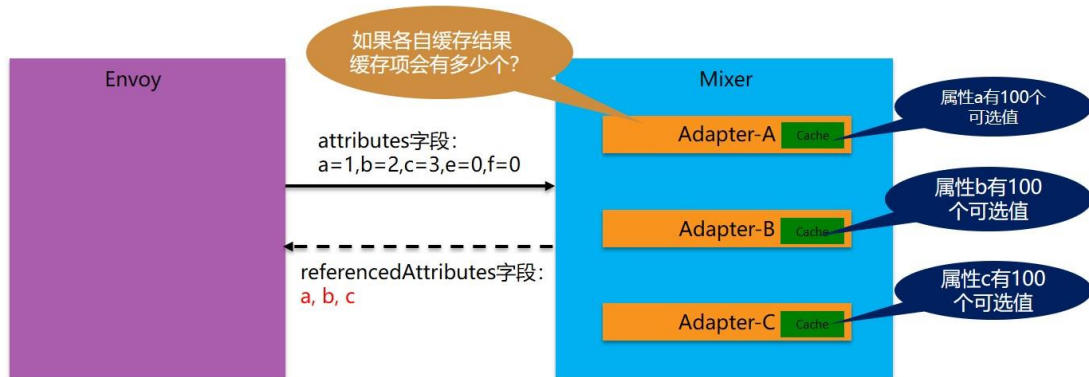

$$a * b * c = 1000000$$

笛卡尔乘积

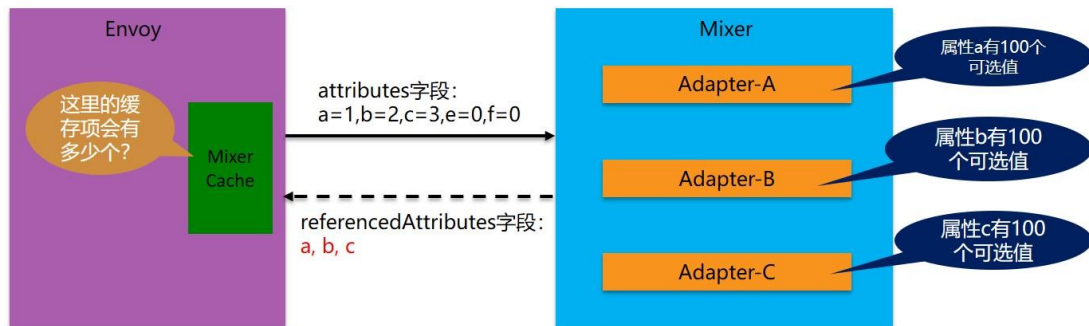

Mixer反省之二：隔离和抽象的层次



✓ Mixer的设计目标：

- 提供统一抽象(Adapter)
- 隔离基础设施后端和Istio其他部分
- 容许运维对所有交互进行精细控制合并Check和Quota

✓ 我们的反思

- 认可这样的抽象和隔离，确实有必要从应用中剥离出来
- 但是要加多一层Mixer，多一次远程调用
- 抽象和隔离在Sidecar层面完成，也是可以达效果的
- 对于Check和Quota，性能损失太大，隔离的效果并不明显

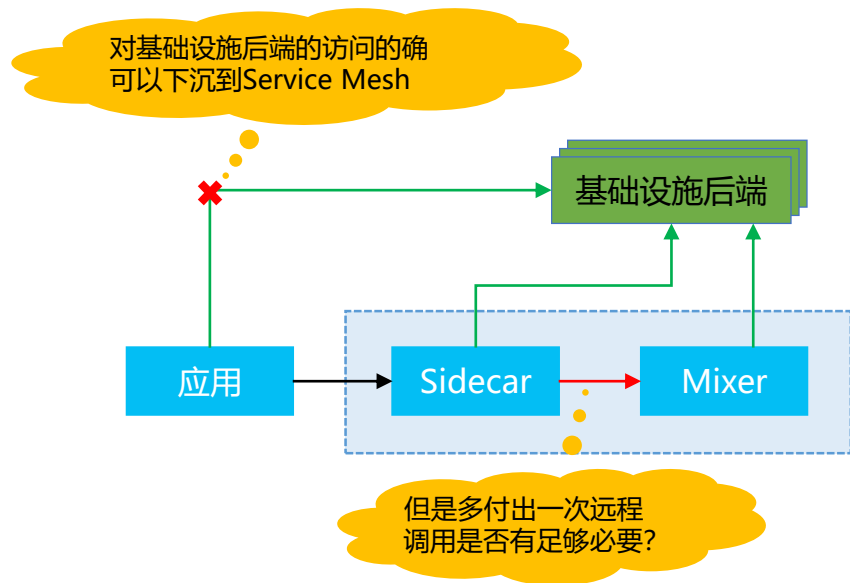

探讨：何为基础设施后端？是否可以区别对待？



Istio现有的Mixer Adapter:

- ✓ 实现Check的Adapter:
 - listchecker (黑白名单)
 - opa (Open Policy Agent)
 - rbac (连接到Istio CA)
- ✓ 实现Quota的Adapter
 - Memquota (基于单机内存)
 - Redisquota (基于外部redis)
- ✓ 实现Report的Adapter
 - Circonus
 - Cloudwatch
 - Dogstatsd
 - Fluentd
 - Prometheus
 - Solarwinds
 - Stackdriver
 - Statsd
 - Stdio

但是这些?? 更应该视为基本能力, 直接做成Mesh内置功能

同意视为基础设置, 甚至可能集成更多, 这里的抽象隔离是我们认可的

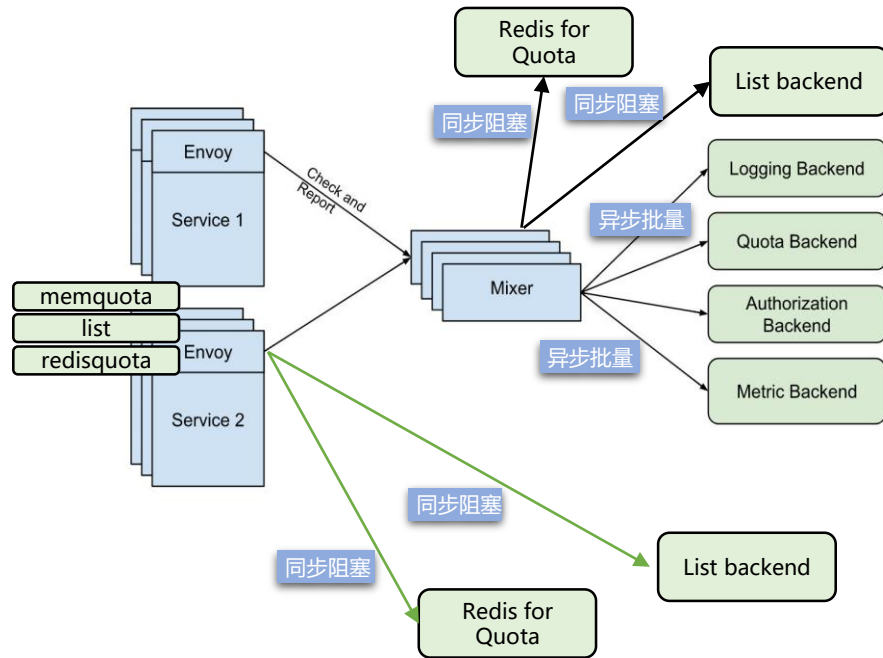

- ✓ 有关数据平面和控制平面的
 - [Service Mesh架构反思：数据平面和控制平面的界线该如何划定？](#)
- ✓ 有关Mixer Cache的详细介绍和源码解析
 - [Mixer Cache: Istio的阿克琉斯之踵？](#)
 - [Istio Mixer Cache工作原理与源码分析\(1\) - 基本概念](#)
 - [Istio Mixer Cache工作原理与源码分析\(2\) - 工作原理](#)
 - [Istio Mixer Cache工作原理与源码分析\(3\) - 主流程](#)
 - [Istio Mixer Cache工作原理与源码分析\(4\) - 签名](#)

Report部分的隐忧：网络集中

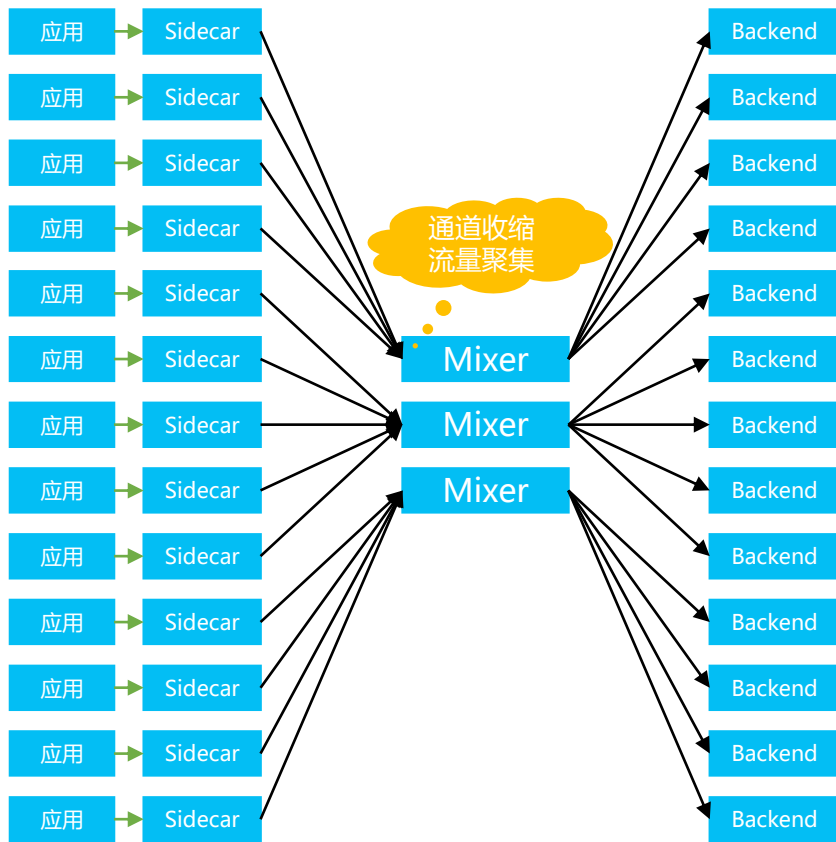

Report部分的隐忧：网络吞吐量



应用直连基础设施后端：

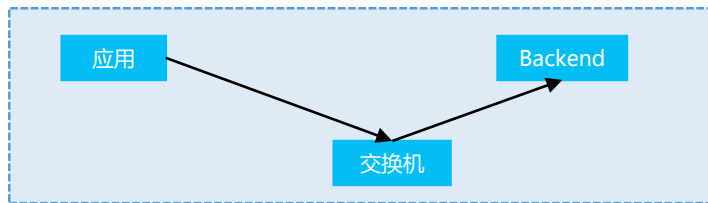

Sidecar连接基础设施后端：

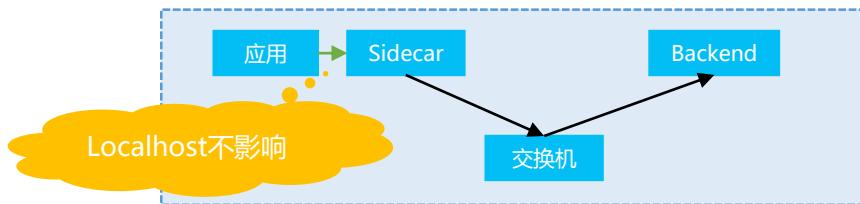

Mixer连接基础设施后端：

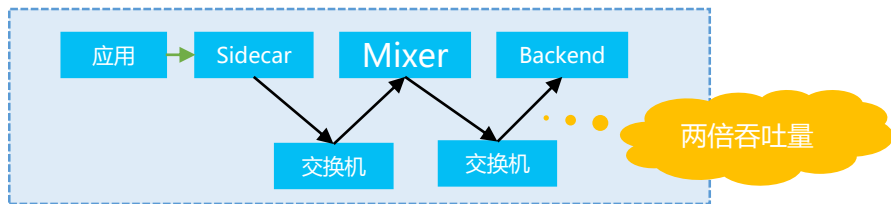

- ✓ 决策：
 - 暂时不确认是否会造成直接影响，先不动
 - 等待实际验证后再决定是否合并report部分
- ✓ 参考
 - Conduit已经在新版本中将report类的功能合并到Sidecar
 - 国内的华为/新浪微博等都选择在Sidecar中实现功能，没有mixer

增强版Pilot：梦幻级服务注册和治理中心



- ✓ 支持跨集群
 - 打通多个服务注册中心
 - 支持多个注册中心同步信息
 - 实现跨注册中心的服务调用
- ✓ 支持异构
 - 实现方式不同的注册中心
 - 向Service Mesh的过渡
 - 两个非Service Mesh的打通
- ✓ 终极形态
 - 跨集群 + 异构同时支持
 - 配合其他模块实现更灵活的服务间通讯

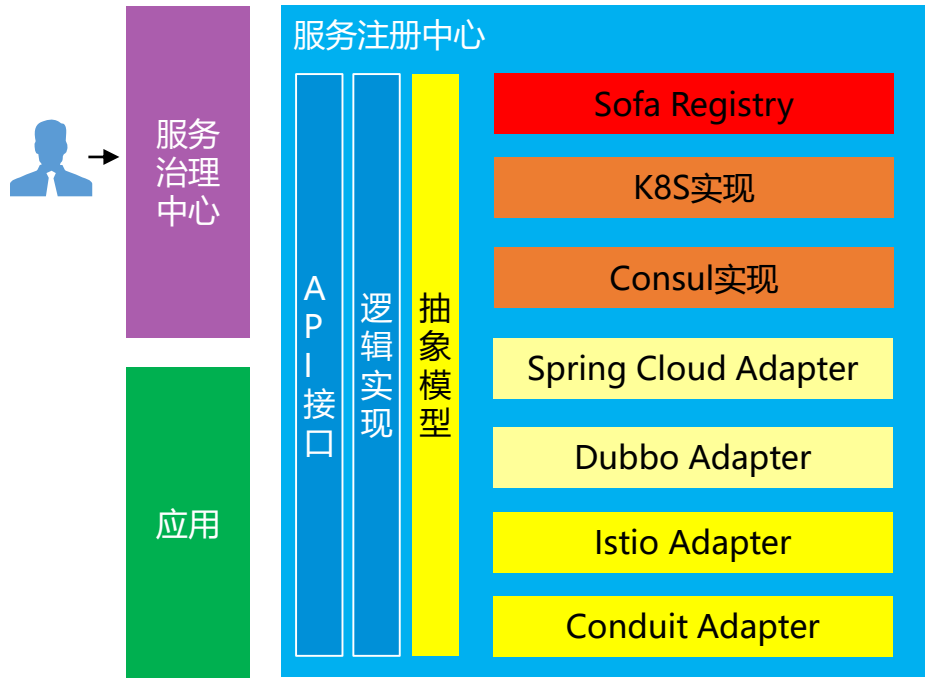

曾经构想过的服务注册中心理想架构

Pilot架构类似：以Pilot为基础做扩展和增强

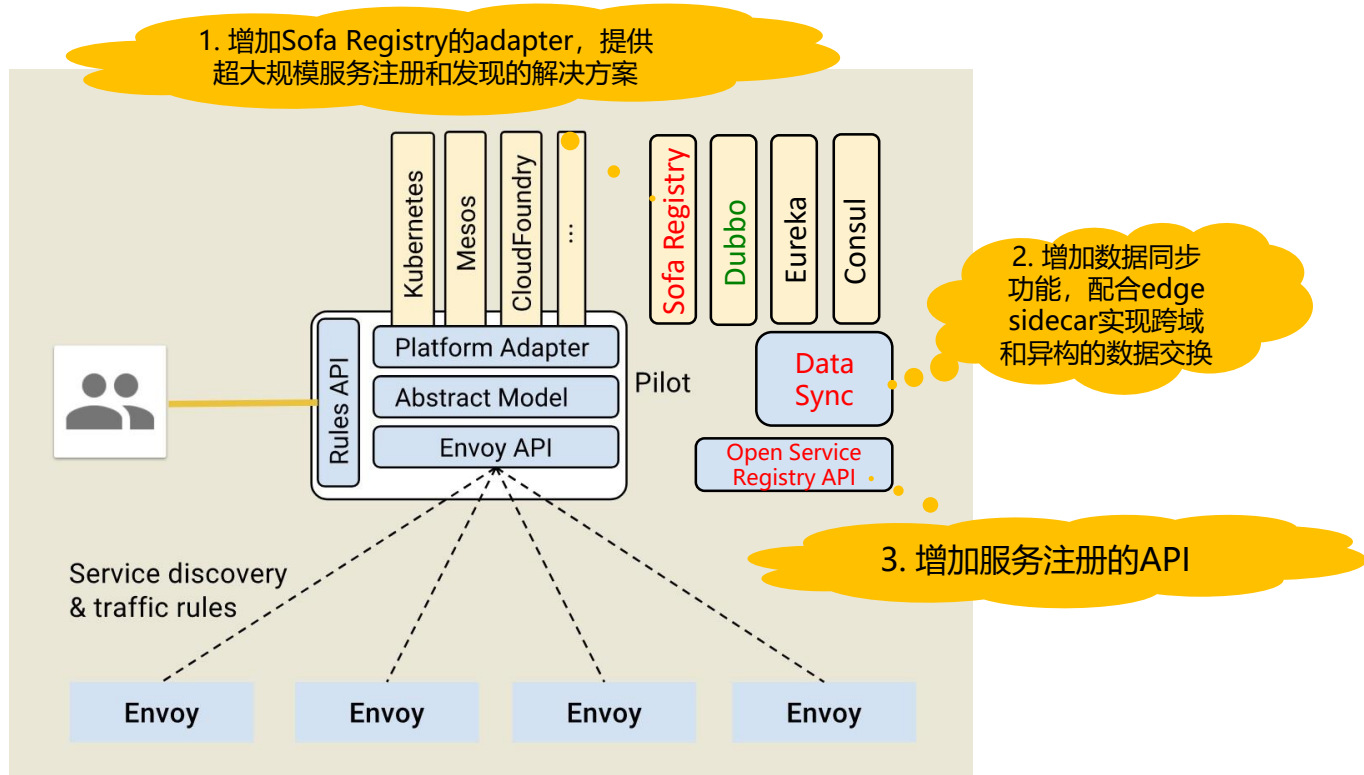

Edge Sidecar: 东西向服务间通讯的特殊桥梁



1. 通过注册信息交换同步到其他服务注册中心, 包括服务和Edge sidecar

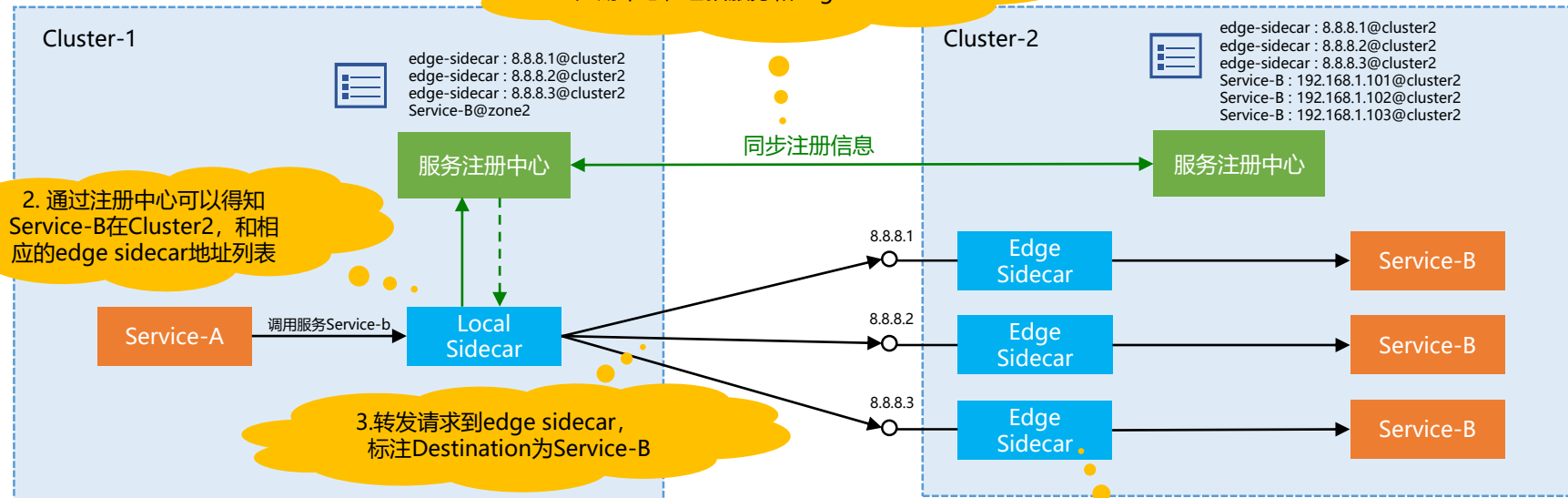

4. Edge sidecar 执行服务发现并转发请求给 Service-B 的实例

下回分解：增强版Pilot和Edge Sidecar



7月底北京，第二次Service Mesher线下Meetup



开源策略



- ✓ 从 4 月份开始逐步开源金融级分布式架构中的各个组件：
 - SOFA Boot
 - SOFA RPC
 - SOFA Tracer
 - SOFA Lookout
- ✓ 科技开放，走出去看更大的生态
 - 蚂蚁有丰富的业务场景，技术体系也经历了很长时间的发展，沉淀了很多自研产品
 - 蚂蚁本身业务上的开放策略，要求技术也要开放，而且要在更丰富的场景下去磨练
 - 在此期间，我们趟坑无数，走了N多弯路，演进了N个版本，我们期望能通过通过开源和开放，让社区跑的更快，节省更多时间
 - 我们认为金融领域下的分布式架构设计有独特的原则，作为实践者，我们期望能在标准化上跟社区一起沉淀和共建，期望做些贡献，有些建树

- ✓ 开源的时机
 - 产品完成甚至使用多年之后
- ✓ 开源的内容
 - 陈旧的技术，过时的架构
 - 放弃不再使用的产品
 - 新产品，但是自己不用
- ✓ 开源的动机
 - 秀肌肉，博名声
 - 沦为KPI工程，面子工程
- ✓ 开源项目的维护
 - 被抛弃，或者发展停滞无人维护



- ✓ 开源的时机
 - 直接开源，摆明态度
- ✓ 开源的内容
 - 业界最新的技术
 - 业界最好的架构（努力中☺）
 - 内部使用同样产品落地
- ✓ 开源的动机
 - 吸引社区，谋求合作，开源共建
- ✓ 开源项目的维护
 - 内部使用，保证持续投入
 - 请放心

Sofa Mesh的合作模式：多层次全方位开放

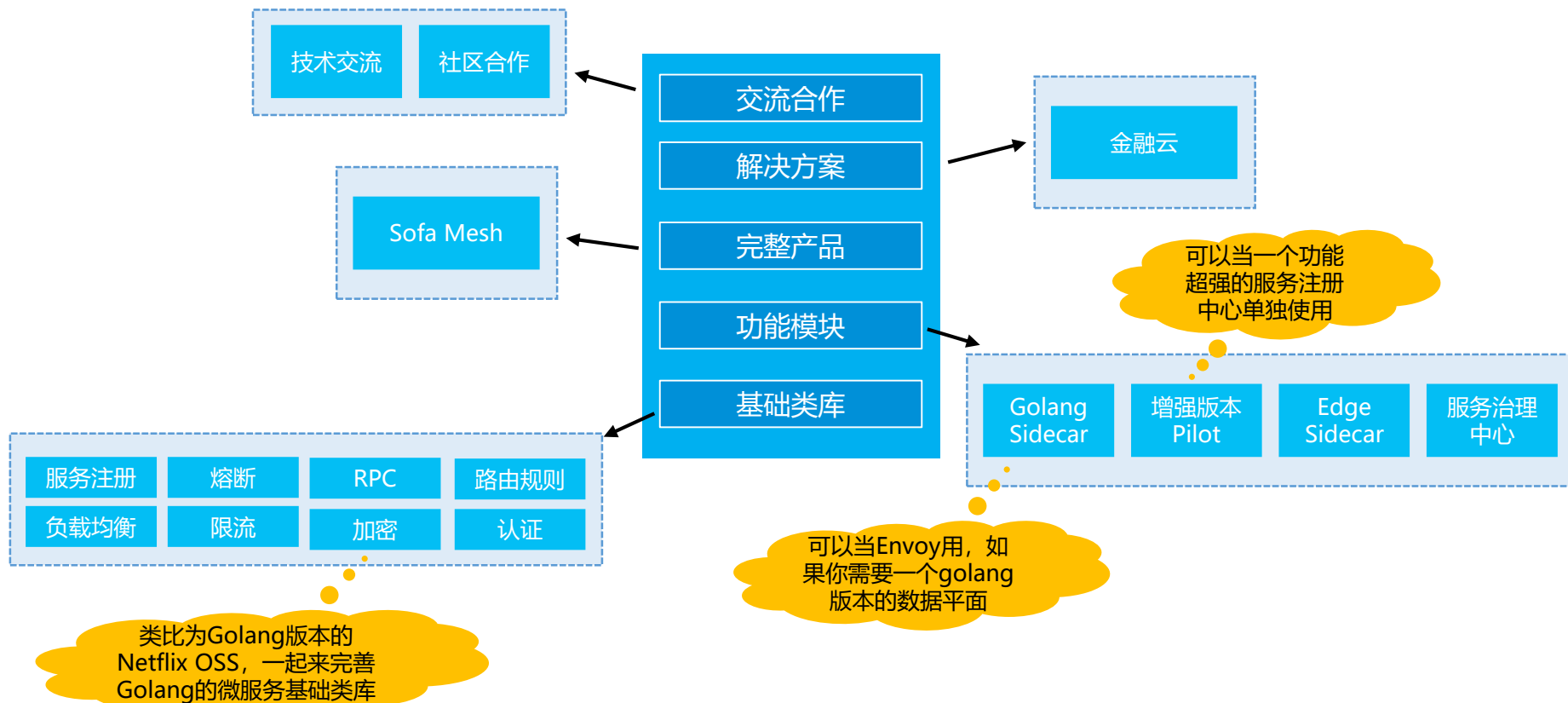

我们认可Service Mesh的方向

我们看好Service Mesh的前景

我们勇敢探索

我们耐心填坑

我们积极推进技术进步

我们努力打造优秀产品

我们愿意分享

我们寻求合作

集结中国力量，**共建**开源精品

蚂蚁愿意在Service Mesh领域，积极而务实的推进技术进步，以开放的姿态寻求共赢。

蚂蚁希望联合所有对Service Mesh技术感兴趣的国内厂商/企业/技术媒体，开展不同层面上的交流与合作。

Sofa Mesh on the way!



开源准备中, 七月, github见!

Service Mesher社区网站开通!



<http://www.servicemesh.com>



微信公众号



扫一扫上面的二维码图案，加我微信

微信交流群

加入方式：请添加净超为好友，注明 servicemesher



THANKS